

MasterVac



Manual de instrucțiuni MasterVac 3

Revizia 01

Data: 16.02.2021

Address: NWT GmbH, Am Obstgut 9, 04425 Taucha, Germany
e-Mail: info@nwt.care | Web: www.nwt-fusspflegegeraete.de

Conținut

1	Informații importante înainte de punerea în funcțiune	5
1.1	Simboluri folosite.....	5
1.2	Informații generale de siguranță	6
1.3	Pachetul de livrare.....	7
1.4	Ambalajul.....	7
1.5	Reciclarea.....	7
2	Utilizarea specifică a dispozitivului	8
2.1	Mediul de lucru.....	9
2.2	Depozitare și transport	9
3	Freza de pedichiură – MasterVac 3	10
3.1	Vedere din față.....	10
3.2	Vedere din spate.....	11
4	Mandrine.....	12
4.1	PDV30 & PDV40	12
4.2	PDV30 PLUS & PDV40 PLUS	13
5	Protecția clientului și a utilizatorului.....	13
6	Punerea în funcțiune.....	14
6.1	Pregătirea dispozitivului.....	14
6.2	Conectarea mandrinei la dispozitiv.....	14
6.3	Introducerea capetelor de freză - PDV30 & PDV40	15
6.4	Introducerea capetelor de freză – PDV30 PLUS & PDV40 PLUS	16
6.5	Conectarea pedalei de picior.....	17
6.6	Conectarea cablului de alimentare externă	17
7	Utilizare - Freză de pedichiură.....	18
7.1	Panoul de control	19
7.2	Funcția de memorare.....	20
7.3	Reglarea vitezei cu ajutorul pedalei de picior	20
7.4	Înlocuirea sacului de praf	21
7.5	Înlocuirea filtrului de motor.....	22
8	Utilizare - mandrină	23
8.1	Utilizare – PDV 30 & PDV 40.....	24
8.1.1	Schimbarea capetelor de freză.....	24
8.1.2	Deschiderea și blocarea manșonului de aspirație.....	24
8.1.3	Demontarea manșonului de aspirație.....	25
8.1.4	Asamblarea manșonului de aspirație.....	26
8.2	Utilizare – PDV30 PLUS & PDV40 PLUS.....	27
8.2.1	Schimbarea capetelor de freză.....	27
8.2.2	Deconectarea mandrinei de la unitatea motorului.....	28
8.2.3	Conectarea mandrinei de la unitatea motorului	29
9	Curățare și întreținere.....	30
9.1	Curățare și dezinfecție – freza de pedichiură	30
9.2	Curățare și dezinfecție – mandrina PDV 30 & PDV 40	31

MasterVac

9.3	Curățare și dezinfecție – mandrina PDV30 PLUS & PDV40 PLUS	31
9.4	Întreținerea capătului de prindere al mandrinei	32
9.5	Curățarea, dezinfectarea și depozitarea capetelor de freză.....	32
10	Întreținere.....	33
11	Accesorii și piese de schimb.....	34
12	Caracteristici Tehnice.....	34
13	Garanție.....	35
14	Debarasarea	35
15	Posibile mesaje de eroare.....	36

MasterVac

Stimați clienți,

Vă mulțumim pentru încrederea pe care ne-ați acordat-o prin achiziționarea MasterVac 3. Acesta a fost fabricat și testat în conformitate cu criteriile stricte de calitate.

Pentru a utiliza freza de pedichiură într-un mod corect și sigur, este important să citiți cu atenție aceste informații de utilizare înainte de a o pune în funcțiune/opera.

MasterVac 3 este o freză compactă de pedichiură cu funcție de aspirare bazată pe cele mai noi tehnologii. MasterVac 3 aparține categoriei de dispozitive paramedicale utilizate pentru intervențiile cosmetice. Este potrivită pentru tratamentele de îngrijire a picioarelor sau pentru pedichiură și manichiură.

Toate funcțiile dispozitivului sunt afișate și controlate pe ecranul LCD. Acest lucru vă permite să verificați cu ușurință viteza selectată, direcția de rotație a frezei și puterea de aspirare și să le schimbați dacă este necesar.

Cu variantele de pedale de picior disponibile opțional, aveți posibilitatea de a vă păstra mâinile libere pentru munca dumneavoastră și de a porni și opri motorul mandrinei (pedală de picior pornit/oprit) sau, de asemenea, de a modifica viteza motorului (pedală de picior cu control al vitezei) prin intermediul acționării cu piciorul.

Vă dorim mult succes și plăcerea de a lucra cu MasterVac 3.

Al dumneavoastră,
NWT GmbH

1 Informații importante înainte de punerea în funcțiune

Manualul de utilizare face parte din freza de pedichiură și trebuie păstrat în apropierea dispozitivului.

Dacă transmiteți freza de pedichiură unei terțe persoane, transmiteți și manualul de utilizare, deoarece acesta conține detalii importante privind punerea în funcțiune și funcționarea frezei de pedichiură.

Pentru a cunoaște numeroasele avantaje ale frezei de pedichiură și pentru a asigura siguranța unității, este absolut necesar să citiți cu atenție acest manual de utilizare și instrucțiunile de siguranță înainte de a utiliza unitatea.

După despachetare, vă rugăm să verificați dacă freza este completă, în conformitate cu pachetul de livrare și dacă nu a fost deteriorată în timpul transportului. În cazul în care există îndoieli, vă rugăm să contactați imediat partenerul dumneavoastră contractual.

1.1 Simboluri folosite



Atenție! Informații importante.

Acest simbol indică un pericol pentru persoane sau pentru aparat.



Atenție la tensiunea de rețea! Pericol de electrocutare.



Trimiterile la informații suplimentare din manualul de utilizare.



Informații privind debarasarea

1.2 Instrucțiuni generale de siguranță



- *Utilizați aparatul numai dacă este în stare perfectă și numai în scopul utilizării prevăzute.*
- *Utilizatorul trebuie să aplice și să respecte toate directivele și legile aplicabile, precum și reglementările naționale aplicabile, în special reglementările aplicabile în materie de sănătate și siguranță la locul de muncă și măsurile de prevenire a accidentelor.*
- *Înainte de a utiliza aparatul pentru prima dată, verificați dacă tipul de curent și tensiunea de rețea a sursei de alimentare corespund specificațiilor de pe plăcuța de identificare.*
- *Conectați unitatea numai la o priză adecvată. Unitatea poate fi utilizată numai cu sursa de alimentare externă furnizată.*
- *Dacă apar defecțiuni, opriți imediat aparatul și deconectați-l de la rețeaua electrică. Vă rugăm să contactați partenerul contractual pentru manevrarea ulterioară și pașii următori.*
- *Dacă elementele de reglare a turației (butonul rotativ, comutatorul cu membrană de presiune, afișajul) sau elementele de afișare prezintă deteriorări sau nu mai funcționează corect, aparatul nu trebuie să mai fie utilizat. Opriți imediat aparatul, deconectați-l de la rețeaua electrică și contactați partenerul dumneavoastră contractual.*
- *În cazul în care lichide sau alte corpuri străine pătrund în aparat, aparatul trebuie oprit imediat și deconectat de la rețeaua electrică. Contactați partenerul contractual înainte de a continua să utilizați aparatul.*
- *Nu este permisă deschiderea neautorizată a unității sau manipularea mandrinei. Deschiderea neautorizată a unității sau a mandrinei va anula garanția.*
- *Garanția expiră, de asemenea, dacă se utilizează alte consumabile decât cele specificate în instrucțiuni, dacă clientul sau alte persoane neautorizate manipulează unitatea, dacă unitatea este utilizată în alte scopuri decât cele pentru care a fost concepută, dacă deteriorarea este cauzată de neglijență gravă sau de o utilizare necorespunzătoare.*
- *În cazul unei funcționări anormale a frezei de pedichiură sau a mandrinei, întrerupeți imediat utilizarea și contactați partenerul contractual.*
- *Toate mandrinele, micromotorii și instrumentele sunt proiectate și construite pentru aplicațiile lor specifice. Utilizarea necorespunzătoare poate duce la deteriorarea țesuturilor umane, uzura prematură, distrugerea instrumentelor și punerea în pericol a clientului, a utilizatorului sau a unor terțe părți.*

1.3 Pachetul de livrare

Pachetul include:

1 bucată	Freză pedichiură
1 bucată	Mandrină
1 bucată	Sursa de alimentare externă
1 bucată	Manual de utilizare
1 bucată	Set de 5 saci de praf și filtru de motor

Produse opționale:

Pedală de picior – ON/OFF (digital)
Pedală de picior – continuu (progresiv)
Geantă de transport
Indicator de control al mandrinei
Capete de mandrină

Pentru informații suplimentare privind datele tehnice, accesoriile, consumabilele, piesele de schimb și partenerii de service, vă rugăm să contactați partenerul dumneavoastră contractual.

1.4 Ambalajul

Ambalajul protejează freza de pedichiură împotriva deteriorării în timpul transportului. Ambalajul este fabricat din materiale valoroase care pot fi reciclabile.



Vă rugăm să păstrați cutia de ambalare și inserțiile de căptușeală pentru expedierea în caz de întreținere sau reparație.

1.5 Reciclarea

Dacă doriți să aruncați ambalajul, asigurați-vă că acesta este aruncat în funcție de tip. În acest scop, folosiți posibilitățile locale de colectare a hârtiei, cartonului și ambalajelor ușoare. Aparatele vechi nu fac parte din deșeurile menajere și trebuie aruncate la deșeurile electronice.

MasterVac

2 Utilizarea specifică a dispozitivului

În calitate de dispozitiv paramedical, MasterVac 3 este destinat intervențiilor cosmetice în îngrijirea picioarelor, pedichiură și manichiură.

Mandrina pentru pedichiură poate accepta instrumente rotative, cum ar fi capetele de freză specifice. Aceasta este utilizată în următoarele aplicații:

- Îndepărtarea bățăturilor, cuticulelor și a unghiilor,
- Pilirea și scurtarea unghiilor sau curățarea și lustruirea lor.

Utilizarea frezei de pedichiură în alte domenii de aplicare se face pe propriul risc și poate fi periculoasă. Utilizarea necorespunzătoare poate duce la deteriorarea bunurilor sau rănirea persoanelor.



- *Producătorul nu poate fi tras la răspundere pentru daunele cauzate de utilizarea necorespunzătoare sau de operaționarea incorectă.*



- *Utilizarea, deschiderea sau modificarea necorespunzătoare a aparatului va invalida orice cerere de garanție.*

2.1 Mediul de lucru

Utilizare

Limite de temperatură	între +10 și +35	°C
Umiditate relativă, fără condensare; fără protecție tropicală	între 30 și 85	%
Presiunea aerului	între 860 și 1060	mbar

Transportul

Limite de temperatură	între -10 și +50	°C
Umiditate relativă, fără condensare; fără protecție tropicală	între 10 și 85	%
Presiunea aerului	între 500 și 1060	mbar

Depozitarea

Limite de temperatură	între -10 și +50	°C
Umiditate relativă, fără condensare; fără protecție tropicală	între 10 și 85	%
Presiunea aerului	între 500 și 1060	mbar

Modificările tehnice sunt rezervate.



- *În cazul în care condițiile ambiante se situează în afara limitelor funcționale admise, utilizarea trebuie întreruptă imediat și unitatea trebuie oprită.*

2.2 Depozitare și transport

Pentru depozitarea corectă a produsului, vă rugăm să respectați condițiile de depozitare. Unitatea trebuie depozitată sau transportată în ambalajul exterior (cutia originală).

MasterVac

3 Freza de pedichiură – MasterVac 3

3.1 Vedere din față



Figura 1 – Vedere din față a frezei de pedichiură.

-
- | | |
|----|---|
| 01 | Freza de pedichiură |
| 02 | Capacul camerei de aspirație pe care este fixat sacul de praf |
| 03 | Panoul de control |
| 04 | Mâner |
| 05 | Suport mandrină |
| 06 | Conector pentru pedala de picior |
| 07 | Mandrină cu tub de aspirare |
-

3.2 Vedere din spate

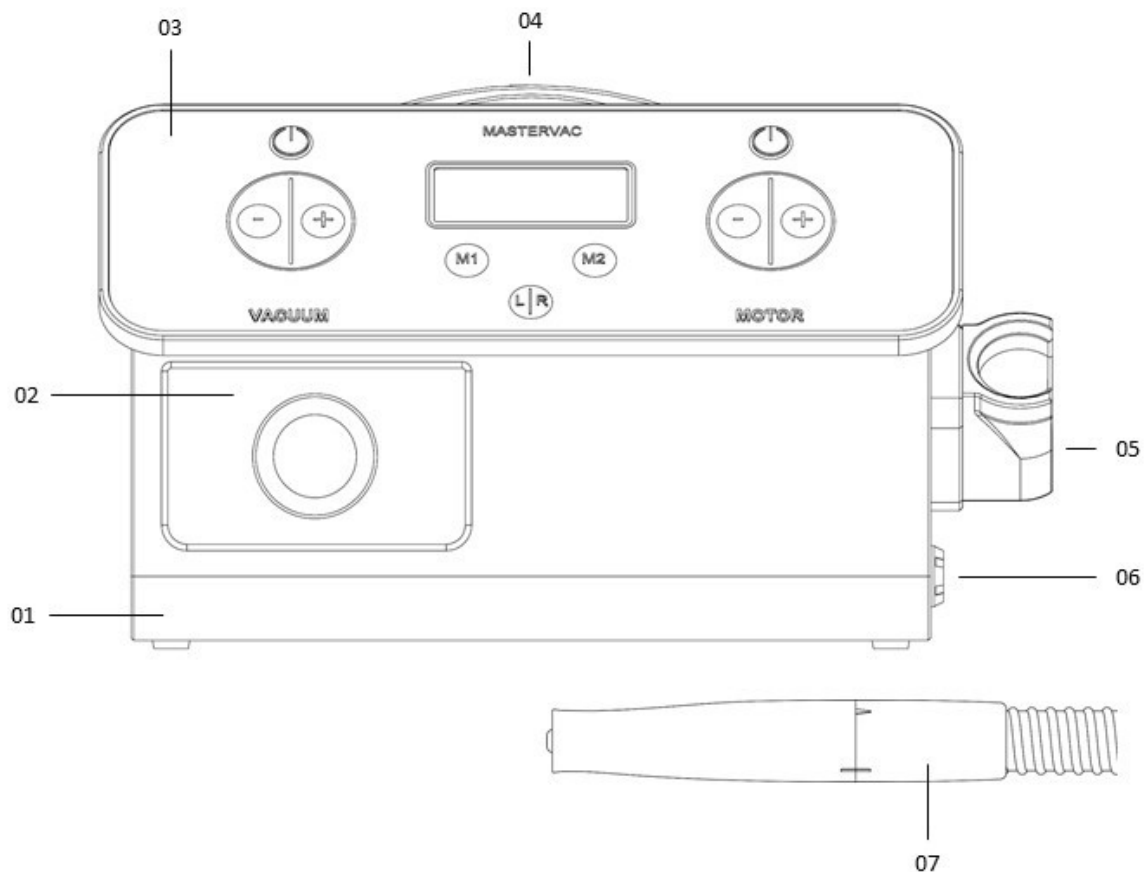

Figura 2 – Vedere din spate a frezei de pedichiură

-
- | | |
|----|-----------------------------------|
| 01 | Comutator oprit/pornit |
| 02 | Priza pentru cablul de alimentare |
| 03 | Plăcuța de identificare |
-

4 Mandrinele

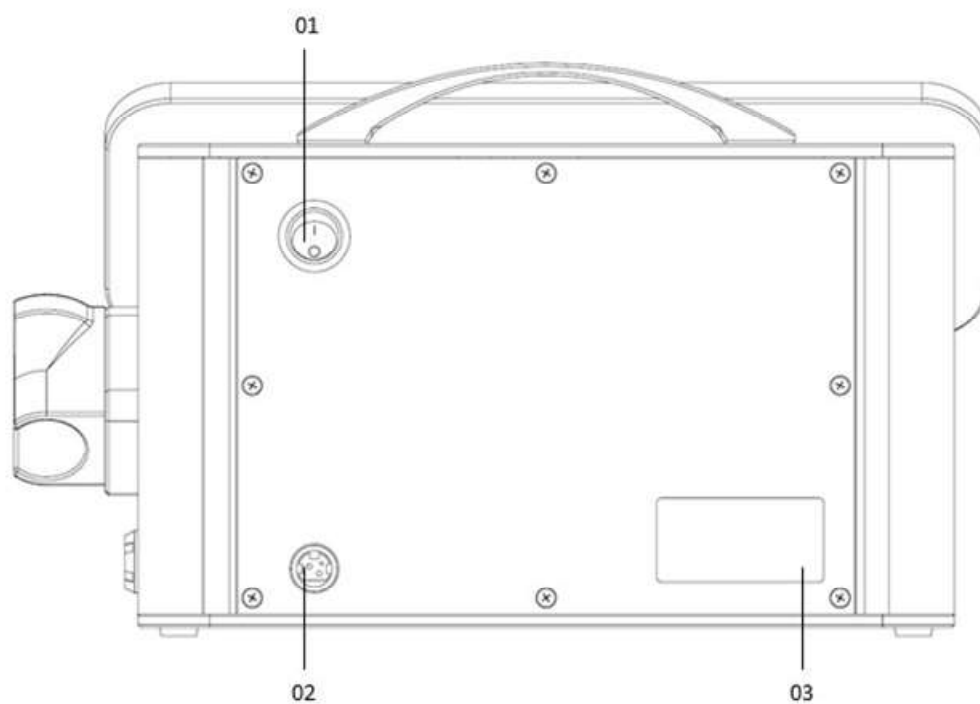

- Se pot utiliza numai capete de freză cu un diametru cilindric al tijei de 2,35 mm. Informații suplimentare pot fi găsite în DIN EN ISO 1797-1. De asemenea, respectați instrucțiunile producătorului privind viteza maximă, curățarea, dezinfectarea și sterilizarea capetelor de freză.

Instrucțiuni de siguranță pentru operarea mandrinelor



- Verificați dacă mandrina prezintă vibrații, zgomot sau supraîncălzire înainte de utilizare. Dacă apar nereguli, întrerupeți imediat utilizarea și contactați distribuitorul autorizat.
- Utilizatorul este responsabil pentru întreținerea și inspecția periodică a mandrinei.
- Utilizarea necorespunzătoare duce la rezultate de lucru nesatisfăcătoare și la riscul de rănire.
- Respectați instrucțiunile producătorului pentru fiecare tip de mandrină în parte.
- Nu utilizați mandrina în timp ce doriți să schimbați direcția de rotație. Așteptați până când direcția de rotație s-a schimbat înainte de a continua lucrul.
- Instrumentele fabricate din oțel prezintă risc de coroziune! Prin urmare, vă rugăm să folosiți pentru curățare și dezinfecție numai agenți de curățare și dezinfecție cu protecție împotriva coroziunii. Instrumentele trebuie să fie uscate imediat după curățare și dezinfectare.
- Nu supuneți mandrina la șocuri mecanice. Nu scăpați mandrina, acest lucru poate duce la o funcționare defectuoasă.
- Nu este permisă aspirarea de lichide sau de aer cu un conținut ridicat de lichid (de exemplu, aburi), care poate deteriora aparatul.
- Nu folosiți mandrina fără freză, polizor sau știft, deoarece acest lucru poate duce la funcționarea defectuoasă a mandrinei.

4.1 PDV30 & PDV40



Figura 3 – Principalele componente ale mandrinei

01	Tija (diametrul axului = 2,35 mm)
02	Manșonul de aspirare
03	Suportul manșonului cu unitate de motor
04	Tub de aspirare

4.2 PDV30 PLUS & PDV40 PLUS

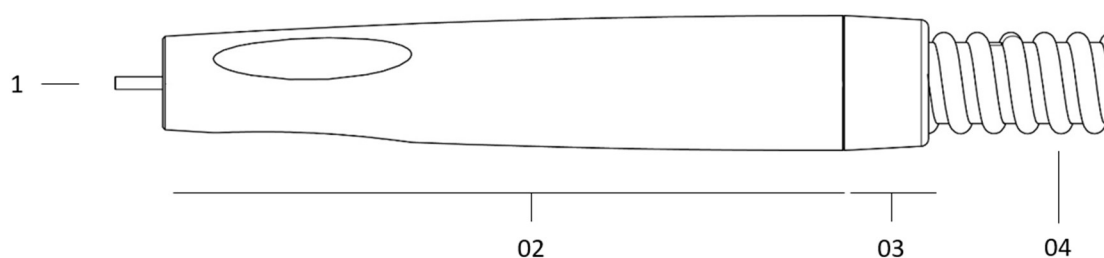

Figura 3 – Principalele componente ale mandrinei

01	Manșon interior cu sistem de prindere
02	Mandrina
03	Unitate motorie
04	Tub de aspirare

5 Protecția clientului și a utilizatorului

Pentru protecția clienților, a utilizatorilor și a terților, trebuie respectate următoarele puncte:

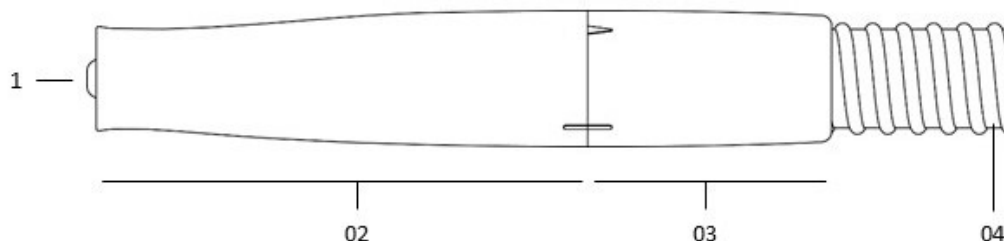

- *Utilizați aparatul numai dacă este în stare perfectă și numai în sensul utilizării prevăzute.*
- *Pentru siguranța dumneavoastră, purtați echipament de protecție personală adecvat în timpul utilizării, în conformitate cu reglementările aplicabile în materie de sănătate și siguranță.*
- *Utilizați aparatul numai atunci când filtrul motorului și sacul de praf sunt introduse.*
- *Verificați la intervale regulate tubul de aspirare și garnitura de etanșare a camerei de aspirare pentru posibile deteriorări, pentru a detecta din timp o eventuală reducere a puterii de aspirare și pentru a evita o posibilă creștere a încărcăturii de praf.*
- *În timpul folosirii, asigurați-vă că niciun obiect liber (cârpe, vată, haine, păr, bijuterii etc.) nu intră în raza de funcționare și poate fi prins în instrumentele rotative.*
- *Curățați aparatul după fiecare utilizare și înainte de a schimba clienții.*
- *Înainte sau după o pauză mai lungă de utilizare, unitatea trebuie, de asemenea, curățată și întreținută.*
- *Solicitați efectuarea periodică a lucrărilor de service și întreținere prescrise pentru a asigura o utilizare durabilă și menținerea performanței de funcționare.*

6 Punerea în funcțiune

6.1 Pregătirea dispozitivului

Vă rugăm să verificați mai întâi caracterul adecvat al spațiilor de la locul de utilizare, în special în ceea ce privește alimentarea cu energie electrică, planeitatea suprafeței de instalare, curățenia încăperii și condițiile climatice - numai atunci când spațiile sunt adecvate, despachetați aparatul.

Instrucțiuni de siguranță pentru punerea în funcțiune a frezei de pedichiură



- *Atunci când utilizați aparatul pentru prima dată, verificați ambalajul exterior pentru a vedea dacă există posibile daune externe. În cazul în care sunt detectate daune de transport, vă rugăm să contactați partenerul dumneavoastră contractual și să clarificați procedura ulterioară.*
- *Asigurați-vă că unitatea este utilizată pe o suprafață plană stabilă adecvată și că nu se poate răsturna sau cădea.*
- *Asigurați-vă că fanțele de ventilație de pe carcasă nu sunt acoperite și rămân neobstrucționate.*
- *Unitatea trebuie poziționată astfel încât, în cazul unei defecțiuni, să poată fi deconectată cu ușurință de la rețeaua de alimentare cu energie electrică prin scoaterea cablului de alimentare.*
- *Sursele de căldură, cum ar fi lumina directă a soarelui și radiatoarele aflate în imediata vecinătate a unității de comandă, pot avea un efect negativ asupra răcirii. Din acest motiv, unitatea de control nu trebuie să fie instalată în apropierea surselor de căldură.*
- *Unitatea nu este destinată funcționării în zone cu potențial exploziv sau în încăperi umede.*

6.2 Conectarea mandrinei la freza de pedichiură

Pentru a conecta mandrina, procedați după cum urmează:

- (1) Scoateți hârtia de siguranță din camera de aspirare.
- (2) Înainte de a conecta mandrina, împingeți mai întâi sacul de praf inclus în pachetul de livrare pe țeavă până la capăt.
- (3) Glisați cu grijă sacul de praf cu capac în camera de aspirație a aparatului și puneți în contact pinii cu mufele de contact de pe camera de aspirație a aparatului.



- *Asigurați-vă că introduceți conectorul mandrinei direct în mufele de contact atunci când îl conectați și nu îl înclinați.*

6.3 Introducerea capetelor de freză - PDV30 & PDV40



- *Nu schimbați sau introduceți niciodată capetele de freză până când micromotorul nu s-a oprit complet.*

Pentru a introduce capetele de freză, procedați după cum urmează:

- (1) Opriți motorul mandrinei și așteptați până când capul rotativ se oprește complet.
- (2) Scoateți capătul de freză trăgându-l direct din mandrină.
- (3) Introduceți noul capăt de freză și împingeți-l în mandrină până la maximum pentru a împiedica capătul de freză să se desprindă în timpul utilizării.
- (4) Mandrina este acum gata de utilizare din nou.



Pentru a verifica concentricitatea capetelor de freză, vă recomandăm să utilizați un calibrator de verificare a frezelor (a se vedea accesoriile).

6.4 Introducerea capetelor de freză – PDV30 PLUS & PDV40 PLUS



- Nu schimbați sau introduceți niciodată capetele de freză până când micromotorul nu s-a oprit complet.

Pentru a introduce capetele de freză, procedați după cum urmează:

1. Opriți micromotorul înainte de a introduce capătul de freză.
2. Pentru a putea scoate capătul de freză, rotiți mandrina în direcția "OPEN" - până când următoarele marcaje se potrivesc.

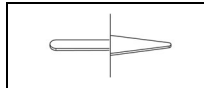

3. Îndepărtați capătul de freză din mandrină.
4. Introduceți acum noul capăt de freză cât mai adânc posibil în mandrină până când se simte opritorul final.
5. Pentru a bloca din nou capătul de freză, rotiți mandrina în direcția "LOCK" până când următoarele marcaje se potrivesc.



6. Verificați etanșeitatea instrumentului, astfel încât acesta să nu se poată desprinde în timpul procedurii.
7. Mandrina cu capătul de freză nou introdus este acum gata de utilizare.

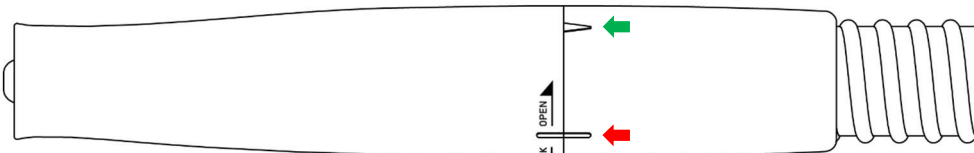

Poziția: mandrină deschisă (OPEN)
Capătul de freză poate fi acum schimbat.

Poziția: mandrină închisă (LOCK)
Capătul de freză a fost fixat.



Figura 5: schimbarea capetelor de freză



Pentru a verifica concentricitatea capetelor de freză, vă recomandăm să utilizați un calibrator de verificare a frezelor (a se vedea accesoriile).

6.5 Conectarea pedalei de picior

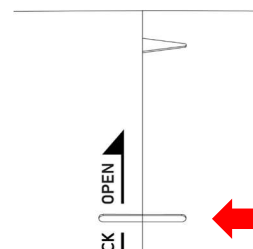
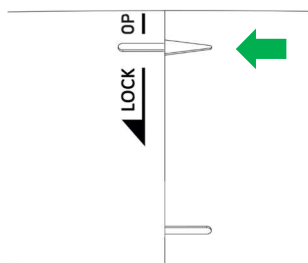
Introduceți ștecherul pedalei de picior în priză de pe panoul din partea dreaptă a frezei de pedichiură înainte de a utiliza unitatea. Mufa pedalei de picior este marcată cu următorul simbol.

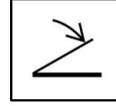

- *Vă rugăm să rețineți că puteți conecta sau deconecta mufa la camera de aspirare sau pedala la aparat numai atunci când întrerupătorul principal de alimentare de pe spatele aparatului este în poziția OFF.*

6.6 Conectarea cablului de alimentare externă



- *În Europa, se utilizează o tensiune de rețea de 230 V, 50 Hz. Înainte de a porni unitatea, asigurați-vă că specificația de pe plăcuța de identificare a unității de alimentare externă corespunde acestei valori.*

Pentru a conecta cablul de alimentare, procedați după cum urmează:

- (1) Conectați cablul de alimentare externă furnizată la priză de rețea de pe partea din spate a unității. (a se vedea figura 2)
Unitatea de alimentare externă a sursei de alimentare la priză este marcată cu următorul simbol:
- (2) Conectați cablul de alimentare externă la un prelungitor de prize multiple adecvat sau o priză de perete adecvată.

24V DC



- *Utilizați numai cablul de alimentare externă inclus în pachetul de livrare. Nu utilizați cablul de alimentare externă dacă acesta este vizibil deteriorat.*

7 Utilizare - Freză de pedichiură

Instrucțiuni de siguranță pentru funcționarea și utilizarea frezei de pedichiură



- Verificați la intervale regulate dacă unitatea de alimentare externă este deteriorată. În niciun caz freza de pedichiură nu poate fi folosită cu un cablu de alimentare deteriorat din cauza strivirii, îndoirii, frecării sau a altor influențe. Dacă observați orice deteriorare a cablului de alimentare, opriți-vă imediat lucrul, opriți întrerupătorul principal al frezei și deconectați cablul de alimentare de la priză. Luați mai întâi măsuri pentru înlocuirea cablului de alimentare de înainte de a vă continua activitatea sau contactați contractorul dumneavoastră.
- Verificați nivelul sacului de praf la fiecare 10 ore de funcționare. Înlocuiți imediat un sac de praf plin. După ce un set de 5 saci de praf a fost epuizat, trebuie înlocuit și filtrul motorului.
- În cazul în care condițiile mediului de lucru sunt în afara limitelor de funcționare admise, opriți imediat procedura și opriți unitatea.
- Este necesară o ventilație suficientă a unității pentru a preveni supraîncălzirea acesteia. Din acest motiv, unitatea nu trebuie amplasată în apropierea unor surse de căldură, cum ar fi radiatoarele.
- Asigurați-vă că în interiorul unității nu pătrund umezeală sau lichide.
- Nu scoateți niciodată cablul de alimentare din priză cu mâinile umede și nu smulgeți de cablul de alimentare pentru a-l scoate din priză!
- Din motive de siguranță, aparatul nu trebuie lăsat pornit atunci când este nesupravegheat. În acest caz, întrerupătorul de curent trebuie să fie întotdeauna oprit.
- Înainte de fiecare utilizare a aparatului, utilizatorul trebuie să se asigure de siguranța funcțională și de starea corespunzătoare a acestuia.
- Țineți aparatul departe de accesul copiilor și al persoanelor neautorizate!
- Conform ordonanței privind siguranța la locul de muncă, instalația electrică a încăperilor utilizate în scop comercial trebuie verificată periodic. Faceți verificarea anuală de siguranță a frezei de pedichiură conform VDE 0701 și VDE 0702. (Repețiți verificarea)
- Asigurați-vă că mandrina este deconectată înainte de a o pune în suportul ei.



- Umezeala din unitate poate provoca descărcarea unor curenți periculoși; acest lucru prezintă riscul unei funcționări defectuoase a unității și al unui șoc electric! Prin urmare, nu lucrați în încăperi cu umiditate ridicată și protejați unitatea de orice fel de umiditate.

7.1 Panoul de control

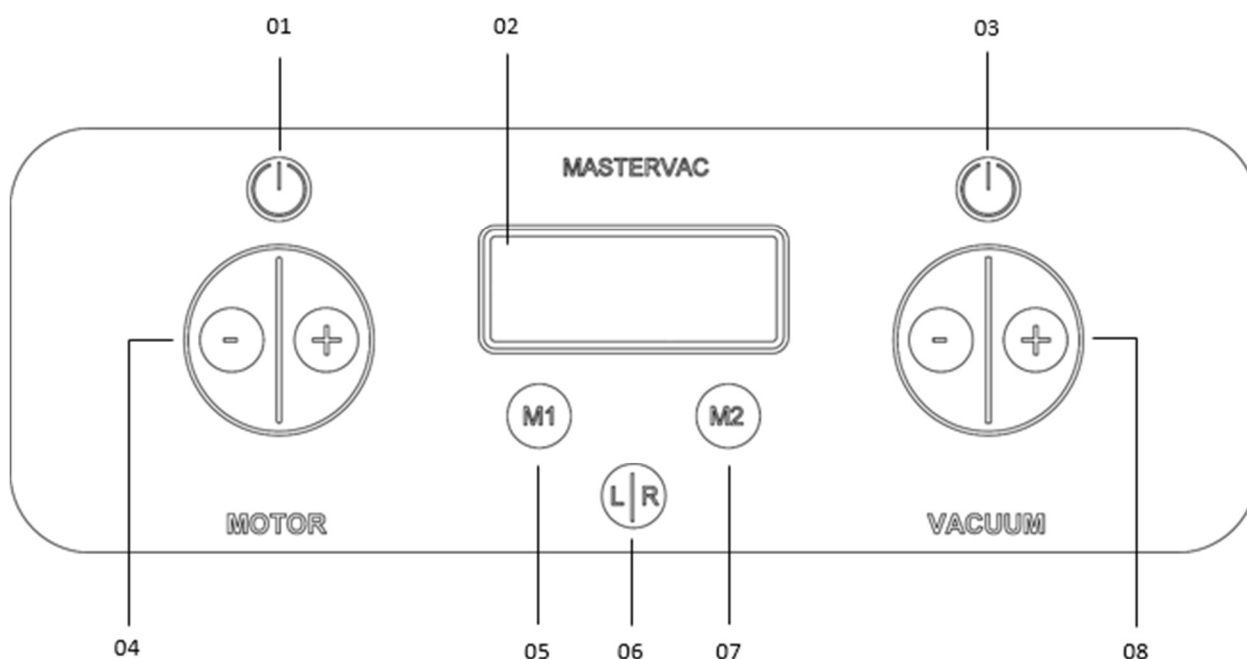

Nr.	Simbol	Funcția
01	ON / OFF motor mandrină	Porniți și opriți motorul mandrinei
02	Display	Afișarea vitezei și a direcției de rotație, a funcției de memorie, a puterii de aspirare, a schimbării sacului de praf și a filtrului
03	ON/OFF Aspirare	Porniți și opriți aspirarea
04	Reglarea vitezei de rotație (5.000-30.000 U/min) – PDV30 (5.000-40.000 U/min) – PDV40	Prin apăsarea butonului [+] se mărește viteza Prin apăsarea butonului [-] se reduce viteza.
05	Funcția de memorare 1	Alegerea funcției de memorare M1
06	Stânga/Dreapta direcția de rotație	Schimbarea sensului de rotație al mandrinei
07	Funcția de memorare 2	Alegerea funcției de memorare M2
08	Setarea puterii de aspirare Nivelul 1, 2, 3, 4	Prin apăsarea butonului [+] se mărește puterea de aspirare. Prin apăsarea butonului [-] se reduce puterea de aspirare.



- Nu utilizați mandrina dacă doriți să schimbați direcția de rotație. Așteptați până când direcția de rotație s-a schimbat înainte de a continua să lucrați.

MasterVac

7.2 Funcția de memorare

Cu ajutorul funcției de memorare, pot fi salvate diferite viteze ale micromotorului cu puterea de aspirare corespunzătoare. Următoarele setări sunt predefinite din fabrică. Ulterior, puteți regla aceste setări individual pentru dumneavoastră.

	M1	M2
Viteza de rotație	10.000 U/min (PDV 30) 15.000 U/min(PDV 40)	20.000 U/min (PDV 30) 30.000 U/min(PDV 40)
Puterea de aspirație	Nivelul 4	Nivelul 4
Sensul de rotație	Dreapta	Dreapta

Schimbarea funcției de memorare

Pentru a modifica valorile din funcția de memorare, procedați după cum urmează:

- (1) Porniți freza de pedichiură.
- (2) Setați combinația dorită de viteză și putere de aspirare.
- (3) Apăsăți butonul de memorie dorit M1 sau M2 timp de trei secunde. Combinația setată este acum stocată în locația de memorie selectată.

7.3 Reglarea vitezei cu ajutorul pedalei de picior

O a doua modalitate de a controla viteza micromotorului este utilizarea pedalei de picior. Software-ul detectează automat dacă o pedală de picior este conectată sau nu la unitate. Cu ajutorul pedalei de picior progresiv, puteți mări sau micșora continuu viteza dorită.

7.4 Înlocuirea sacului de praf



- Nu folosiți niciodată freza de pedichiură fără un sac de praf. Acest lucru poate duce la o expunere sporită la praf, care este dăunătoare pentru sănătate și poate deteriora permanent freza.

După 10 ore de funcționare, pe afișaj apare următorul text:

" (DUST BAG FULL!) SAC DE PRAF PLIN! Vă rugăm să verificați sacul - apăsați M1 sau M2"

Vă rugăm să verificați nivelul sacului de praf și să selectați una dintre următoarele opțiuni prin apăsarea butonului de memorare corespunzător.

[M1] Change dust bag now (Schimbă sacul de praf acum)

[M2] Change dust bag later (Schimbă sacul de praf mai târziu)

Dacă se selectează "Change dust bag later" (Schimbă sacul de praf mai târziu), aparatul vă va cere să schimbați din nou filtrul după 5 ore, până când această operațiune este realizată.

Urmați pașii de mai jos pentru a schimba sacul de praf:

- (1) Oprii aparatul înainte de a schimba sacul de praf.
- (2) Scoateți cu grijă capacul camerei de aspirare dinspre dvs. cu ajutorul elementului de prindere. Asigurați-vă că sacul de praf umplut nu alunecă.
- (3) Țineți sacul de praf în jos și trageți-l cu grijă din camera de aspirare, astfel încât să nu scape particule de praf.
- (4) Aruncați sacul de praf în mod corespunzător.
- (5) Verificați camera de aspirare pentru a vedea dacă au mai rămas eventuale resturi de praf și îndepărtați-le.
- (6) Împingeți acum un sac de praf nou în camera de aspirare până la capăt.
- (7) Apoi ghidați sacul de praf împins în camera de aspirare a aparatului și puneți închideți capacul camerei de aspirare cu mufele de contact pe pinii de contact ai frezei de pedichiură.
- (8) Porniți din nou freza de pedichiură - aparatul este din nou gata de utilizare.



- Păstrați întotdeauna camera de aspirare curată.
- Verificați nivelul sacului de praf o dată pe săptămână.
- Nu goliți și nu refoșiți sacul de praf.



- Asigurați-vă că utilizați numai filtre de praf originale ale producătorului. Puteți comanda saci de praf noi de la partenerul dvs. contractual la numărul de articol 33041.11.

Resetare display

Dacă utilizatorului i se semnalează momentul înlocuirii sacului de praf, acesta poate reseta afișajul prin apăsarea butonului [M1].

MasterVac

7.5 Înlocuirea filtrului de motor

Pentru a asigura o putere de aspirare ridicată a frezei și siguranța la locul de muncă în ceea ce privește expunerea la praf, filtrul motorului trebuie schimbat după ce a fost consumat un set de saci de praf (5 saci de praf).

Pentru a schimba filtrul motorului, procedați după cum urmează:

- (1) Opriți aparatul înainte de a schimba filtrul motorului.
- (2) Scoateți cu grijă capacul camerei de aspirare trăgându-l spre dvs. de mâner. Asigurați-vă că sacul de praf umplut nu alunecă de pe duza tubului.
- (3) Verificați camera de aspirare deschisă pentru a vedea dacă au mai rămas eventuale resturi de praf și îndepărtați-l.
- (4) Scoateți filtrul motorului situat în partea dreaptă a camerei de aspirare.
- (5) Aruncați filtrul motorului în mod corespunzător.
- (6) Introduceți noul filtru de motor în camera de aspirație astfel încât să fie bine așezat în cadrul de fixare.
- (7) Apoi închideți din nou camera de aspirație cu capacul ei.
- (8) Freza este acum gata de utilizare din nou.



- Când închideți camera de aspirare, asigurați-vă că pinii de contact ai conectorului tubului se potrivesc cu mufa de contact de pe camera de aspirare a frezei de pedichiură și că nu sunt deteriorați de o eventuală înclinare.

8 Utilizare - mandrină

Instrucțiuni de siguranță pentru utilizarea capetelor de freză



- Nu atingeți capetele de freză, există riscul de rănire!
- Utilizați numai capetele de freză cu un diametru maxim de 6 mm.
- Utilizați numai capetele de freză diamantate sau freze cu tijă din oțel inoxidabil.
- Pentru instrumentele care nu sunt protejate împotriva coroziunii trebuie să se utilizeze dezinfectanți și agenți de curățare cu protecție împotriva coroziunii.
- Evitați contactul cu H₂O₂ (peroxid de hidrogen). Instrumentele din carbid sunt atacate și deteriorate.
- Capetele de freză din metal dur și instrumentele care nu sunt rezistente la coroziune pot fi atacate în baie cu ultrasunete. Acest lucru poate duce la decolorare și uzură prematură.
- Strângeți instrumentele și instrumentele de șlefuit cât mai adânc posibil (respectați instrucțiunile producătorului, dacă este necesar).
- Evitați să înclinați sau să suciți capetele de freză atunci când le introduceți, deoarece acest lucru poate crește riscul de rupere.
- Setati turațiile necesare, înainte de a începe lucrul cu capetele de freză pe piele sau unghii.
- Forțele de contact excesive pot provoca deteriorarea zonelor de piele sau unghii din cauza supraîncălzirii.
- Respectarea recomandărilor de viteză pentru instrumentele respective conduce la cele mai bune rezultate de lucru. Depășirea vitezei maxime admise a instrumentelor (capete de freze și capișoane) poate duce la deteriorarea sau distrugerea instrumentelor și/sau a mandrinei.
- Pentru viteza maximă admisă, vă rugăm să consultați informațiile furnizate de producătorul instrumentelor respective.
- Din motive de siguranță, nu utilizați capete de freză uleioase, uzate sau defecte care nu funcționează corespunzător, deoarece altfel nu se poate garanta o fixare fermă în mandrină. Sortați imediat capetele de freză cu astfel de caracteristici.
- Introduceți numai capete de freză uscate în mandrină.
- Se pot utiliza numai capete de freză cu un diametru cilindric al tije de 2,35 mm. Informații suplimentare pot fi găsite în DIN EN ISO 1797-1.
- Capetele de freză trebuie depozitate într-un loc uscat, la temperatura camerei, în ambalajul lor original, ferite de lumina soarelui și de căldură, pentru a le proteja de contaminare și de influențe externe.
- Capetele de freză trebuie depozitate în suporturi, tăvițe sau alte recipiente adecvate.

8.1 Utilizarea mandrinei PDV 30 & PDV 40 8.1.1

Schimbarea capetelor de freză



- Pentru a evita riscul de rănire, nu schimbați sau introduceți niciodată capetele de freză până când micromotorul nu s-a oprit complet. Același lucru este valabil și pentru pedala de picior, care nu trebuie manevrată în timpul schimbării capetelor de freză.

Pentru a schimba capetele de freză, procedați după cum urmează:

- (1) Opriți micromotorul și așteptați până când capătul de freză se oprește complet înainte de a-l schimba.
- (2) Scoateți capătul de freză din mandrină.
- (3) Introduceți noul capăt de freză cât mai adânc posibil în mandrină până când se simte opritorul final.
- (4) Mandrina cu capătul de freză schimbat este acum gata de utilizare din nou.

8.1.2 Deschiderea și blocarea manșonului de aspirație

Pentru a deschide/bloca manșonul de aspirație al mandrinei, rotiți marcajul de pe suportul tubului în poziția corespunzătoare "OPEN" (deschis) sau "LOCK" (blocat), așa cum se arată în următoarele ilustrații.

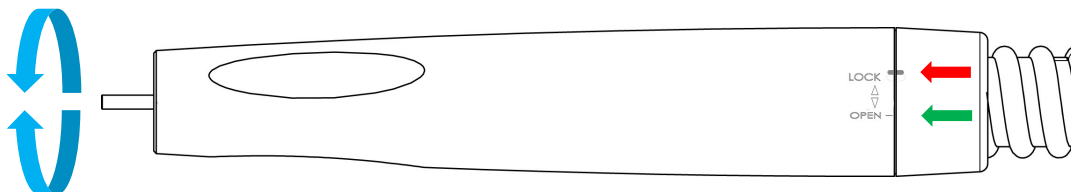

Închiderea manșonului de aspirație deschis
„OPEN”

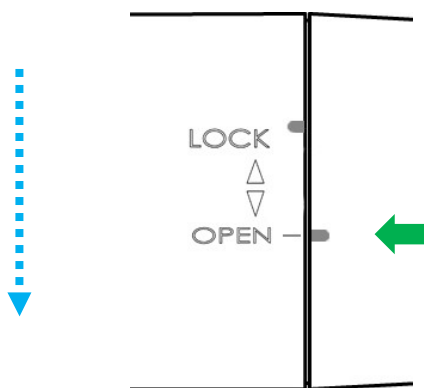

Închiderea manșonului de aspirație blocat
"LOCK"

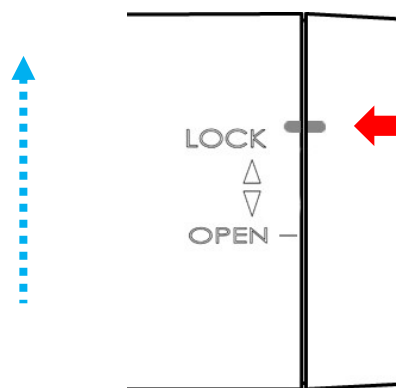

8.1.3 Demontarea manșonului de aspirație

Pentru a demonta manșonul de aspirație, procedați după cum urmează:

- (1) Rotiți marcajul de pe tubul mandrinei în poziția "OPEN", așa cum este descris în secțiunea 8.1

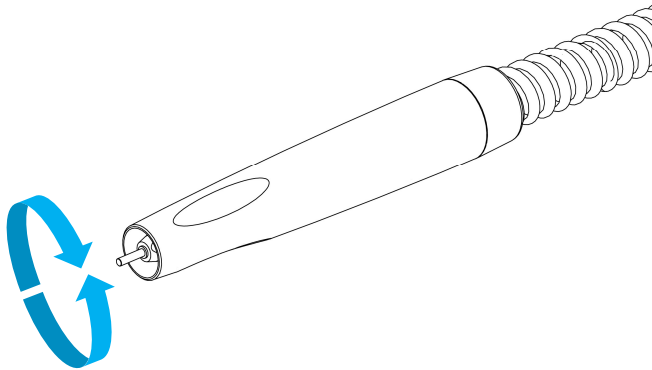

- (2) Trageți acum manșonul de aspirație direct de pe suportul tubului.

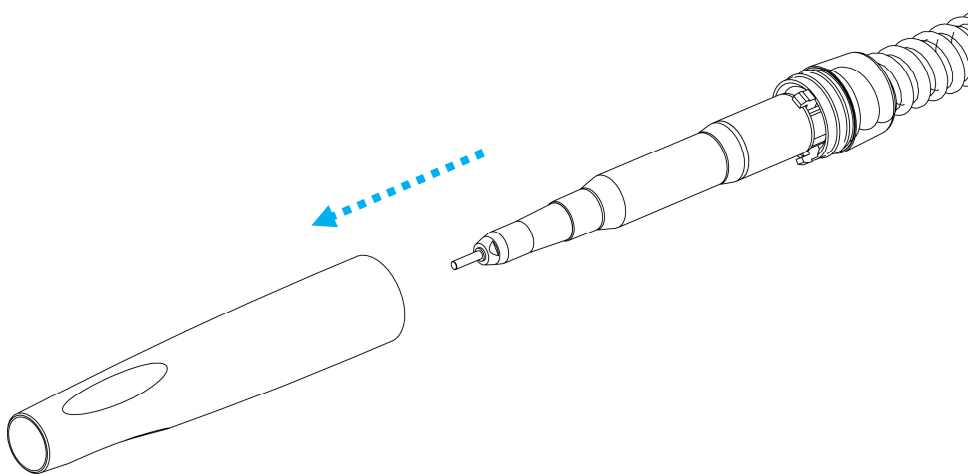

MasterVac

8.1.4 Asamblarea manșonului de aspirație

Pentru asamblarea manșonului de aspirație, procedați după cum urmează:

- (1) Împingeți manșonul de aspirație peste unitatea motorului până când ajunge la opritorul din spate al suportului de tub.

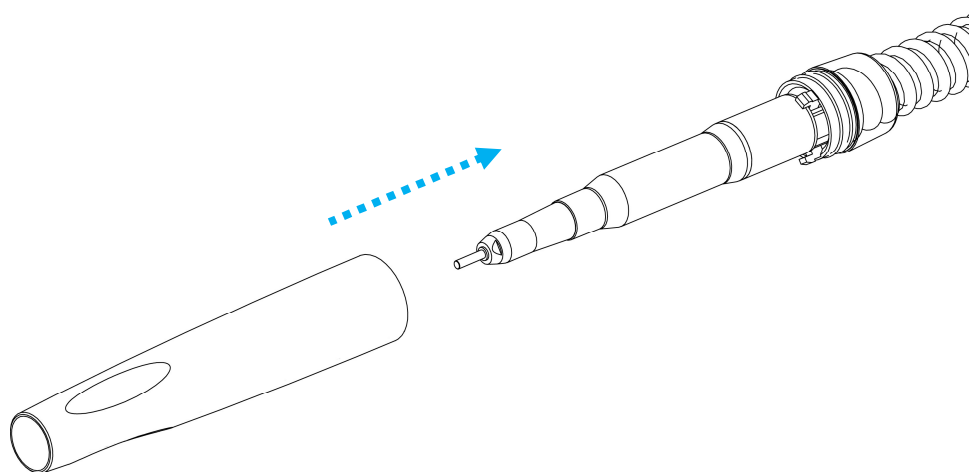

- (2) Rotiți marcajul de pe tubul mandrinei în poziția "LOCK", așa cum este descris în secțiunea 8.1.

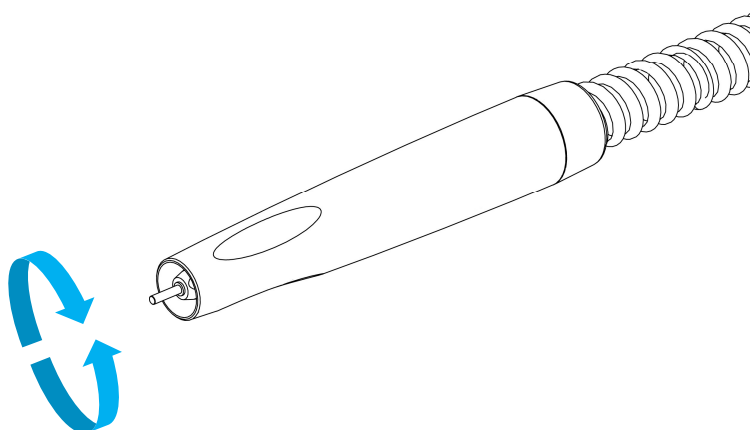

8.2 Utilizare – PDV30 PLUS & PDV40 PLUS

8.2.1 Schimbarea capetelor de freză



- Nu schimbați sau introduceți niciodată capetele de freză până când micromotorul nu s-a oprit complet.

Pentru a înlocui capetele de freză, procedați după cum urmează:

1. Opriți micromotorul înainte de a introduce capătul de freză.
2. Pentru a putea scoate capătul de freză, rotiți mandrina în direcția "OPEN" - până când următoarele marcaje se potrivesc.

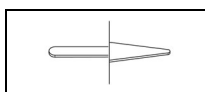

3. Îndepărtați capătul de freză din mandrină.
4. Introduceți noul capăt de freză cât mai adânc posibil în mandrină până când se simte opritorul final.
5. Pentru a bloca din nou capătul de freză ferm în poziție, rotiți piesa de mână în direcția "LOCK" - până când următoarele marcaje se potrivesc.

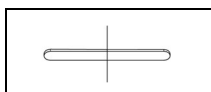

6. Verificați etanșeitarea capătului de freză, astfel încât acesta să nu se poată desprinde în timpul procedurii.
7. Mandrina cu capătul de freză nou introdus este acum gata de utilizare.

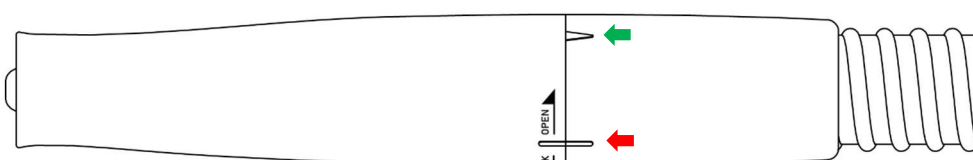

Poziția: mandrină deschisă (OPEN)

Capătul de freză poate fi schimbat.

Poziția: mandrină închisă (LOCK)

Capătul de freză este blocat.



Figura 5: schimbarea capetelor de freză



Pentru a verifica concentricitatea capetelor de freză, vă recomandăm să utilizați un calibrator de verificare a frezelor (a se vedea accesoriile).

8.2.2 Deconectarea mandrinei de la unitatea motorului

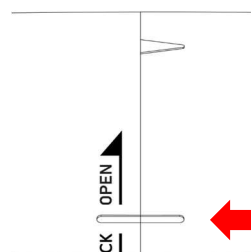
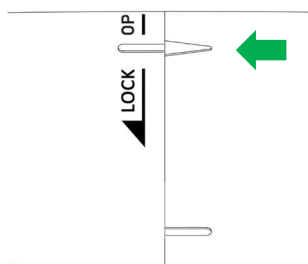
Pentru a deconecta mandrina de la unitatea motorului, procedați după cum urmează:

(1) Scoateți manșonul exterior al mandrinei trăgându-l drept - nu îl răsuciți sau îndoiți.

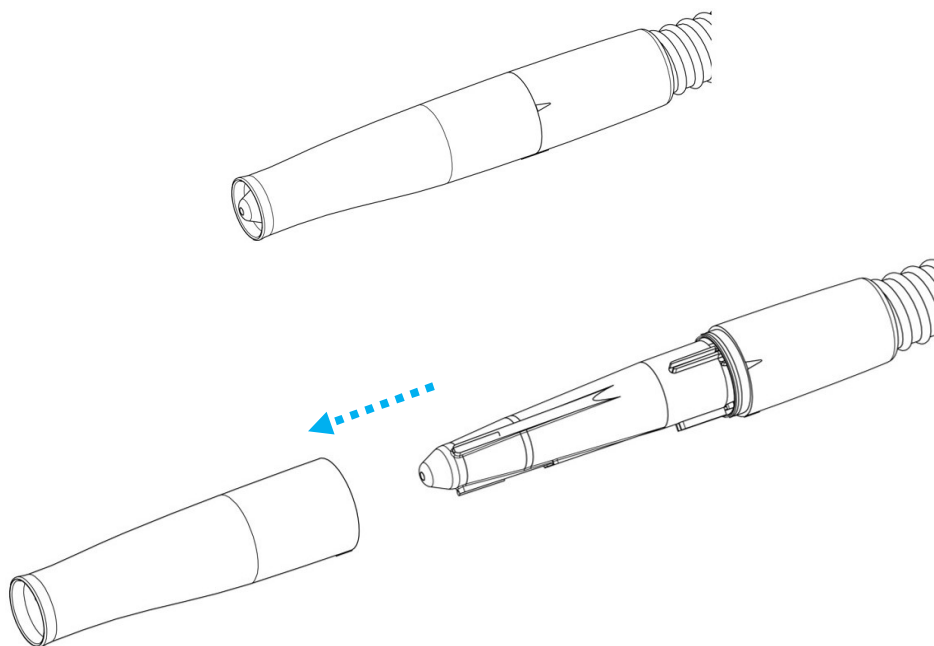

(2) Îndepărtați acum manșonul interior de pe unitatea motorului, trăgându-l drept.

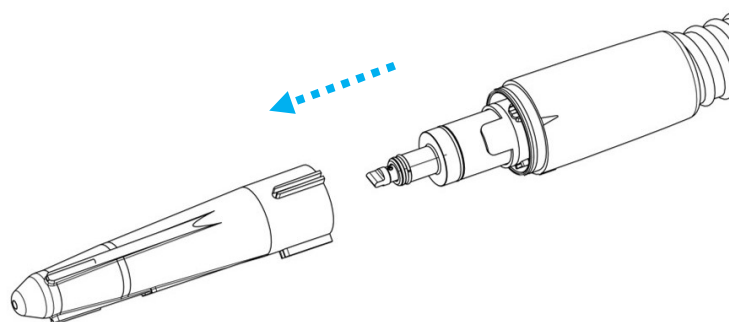

(3) Mandrina este acum separată de unitatea motorului și poate fi curățată și/sau reperlucrată.

8.2.3 Conectarea mandrinei la unitatea motorului

Pentru a conecta mandrina de la unitatea motorului, procedați după cum urmează:

(1) Împingeți manșonul interior pe unitatea motorului și apăsați cele două componente împreună până când simțiți și auziți că manșonul interior se fixează cu un clic pe unitatea motorului.

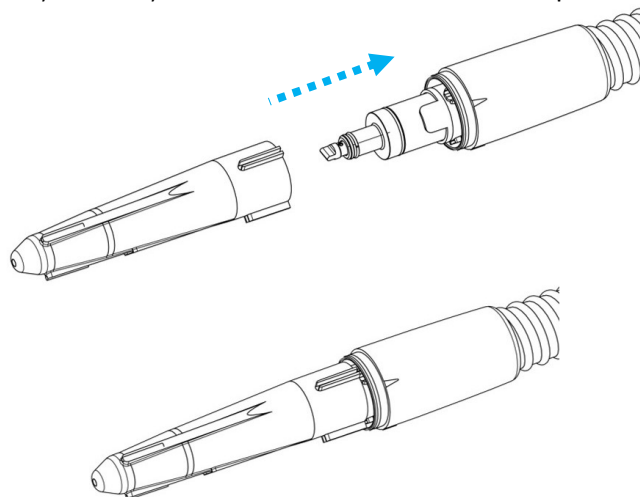

(2) Acum împingeți manșonul exterior peste manșonul interior pe unitatea motorului, respectând alinierea.

Rotiți manșonul exterior până când poate fi împins peste manșonul interior fără a-l forța. Manșonul exterior poate fi împins peste manșonul interior într-o singură poziție, fără forță. Cuplați manșonul exterior în unitatea motorului cu o ușoară presiune.

**Alinierea manșonului exterior cu
manșonul interior
Greșit!**

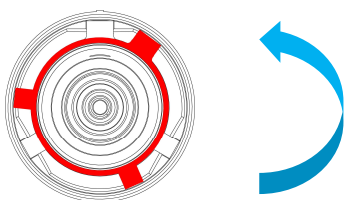

**Alinierea manșonului exterior cu
manșonul interior
Corect!**

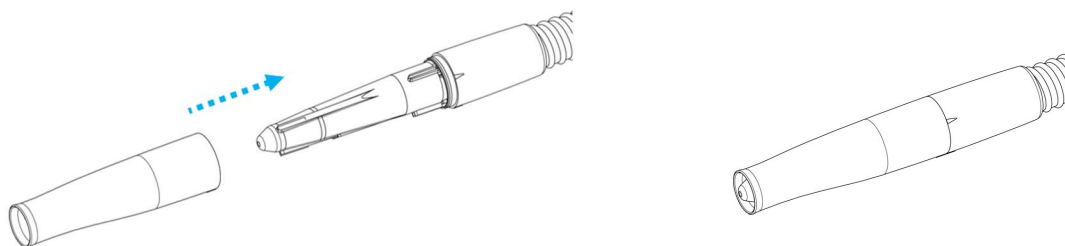
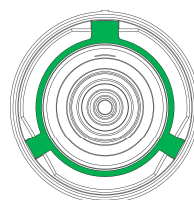

9 Curățare și întreținere

Unitatea, motoarele, mandrina și capetele de freză trebuie curățate și întreținute conform instrucțiunilor producătorului. Echipamentul individual de protecție trebuie utilizat în conformitate cu reglementările aplicabile privind sănătatea și siguranța la muncă.

Îmbrăcămintea de lucru de protecție (de exemplu, mănuși rezistente la perforare) trebuie purtată în timpul tuturor lucrărilor de curățare în care contactul cu obiectele contaminate nu poate fi exclus. Obiectele nesterilizabile și/sau nedezinfectabile nu trebuie atinse cu aceste mănuși. Mănușile trebuie îndepărtate atunci când lucrul este întrerupt.

Pentru a asigura curățenia maximă și siguranța personală și a muncii în timpul procedurii, trebuie respectate următoarele intervale de curățare.

Intervalele de curățare și dezinfecție

Intervalul între clienți	Ștergeți cu dezinfectant toate piesele care au fost atinse în timpul utilizării sau care au intrat în contact cu clientul. Aceasta include în special mandrina inclusiv capătul de freză.
La sfârșitul zilei de lucru	Toate punctele privind schimbarea clientului, curățarea și dezinfectarea mandrinei conform reglementărilor de igienă aplicabile.

9.1 Curățare și dezinfecție – freza de pedichiură

Curățați carcasa (inclusiv tubul) cu o lavetă umezită cu agent de curățare (nu udă). Vă recomandăm un dezinfectant de suprafață pe bază de apă pentru curățare.

Vă rugăm să respectați instrucțiunile producătorului agentului de curățare.



- *Întotdeauna opriți și deconectați aparatul înainte de curățare - altfel există riscul de electrocutare!*



- *Nu utilizați agenți de curățare agresivi pe bază de alcool sau pe bază de solvenți.*

9.2 Curățare și dezinfecție – mandrina PDV 30 & PDV 40

Pentru a curăța mandrina, utilizați peria de curățare furnizată. Peria de curățare decompresă particulele de praf din elementul de prindere din față și apoi le aspiră prin orificiul transversal al mandrinei cu ajutorul aspirației. Toate suprafețele externe și interne accesibile ale mandrinei - inclusiv tubul - sunt curățate și dezinfectate cu un dezinfectant de suprafață conform instrucțiunilor producătorului. Vă recomandăm dezinfectanții de suprafață pe bază de apă.



- *Întotdeauna opriți și deconectați aparatul înainte de curățare - altfel există riscul de electrocutare!*



- *Nu utilizați agenți de curățare agresivi pe bază de alcool sau pe bază de solvenți. Respectați intervalele de curățare prescrise!*
- *NU curățați NICIODATĂ mandrina în apă clocotită, cu substanțe chimice, perii de sârmă sau cu ultrasunete. NU puneți NICIODATĂ mandrina în băi dezinfectante sau cu ultrasunete. NU așezați și nu scufundați niciodată mandrina în lichid, altfel ar putea fi deteriorată.*
- *Nu lubrifiați sau ungeți motorul mandrinei.*

9.3 Curățare și dezinfecție – mandrina PDV30 PLUS & PDV40 PLUS

Pentru a curăța elementul de prindere, utilizați peria de curățare furnizată. Peria de curățare este folosită pentru a decompresă particulele de praf din elementul de prindere din față și apoi sunt aspirate cu ajutorul aspirației. Toate suprafețele externe și interne accesibile ale mandrinei - inclusiv tubul - sunt curățate și dezinfectate cu un dezinfectant de suprafață conform instrucțiunilor producătorului.

MasterVac

9.4 Întreținerea capătului de prindere al mandrinei

Utilizați un spray cu ulei adecvat (de exemplu NWT CleanSpray+) cel puțin o dată pe zi, dar în orice caz după fiecare reprocesare.

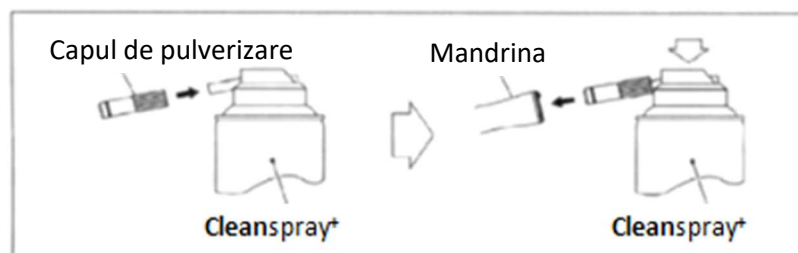

Aplicarea:

- Agitați sticla de 3-4 ori pentru a amesteca bine lubrifianțul.
- Atașați capul de pulverizare (art. nr. 10301.1) la recipientul cutiei de pulverizare.
- Acum împingeți mandrina pe capul de pulverizare cât mai adânc.
- Țineți vârful mandrinei peste o suprafață absorbantă.
- Țineți ferm de mandrină, astfel încât să nu cadă din cauza presiunii de pulverizare.
- Apăsăți butonul de pulverizare timp de aprox. 2 până la 3 secunde până când lubrifianțul iese prin vârful mandrinei.



Țineți întotdeauna spray-ul vertical.



Trebuie luate în considerare informațiile de utilizare ale producătorului spray-ului de ulei.

9.5 Curățarea și dezinfectia capetelor de freză



Este esențial să urmați instrucțiunile de utilizare furnizate de producătorii capetelor de freză și a agenților de curățare și dezinfectare.

Capetele de freză trebuie curățate, dezinfectate, sterilizate și depozitate corespunzător în conformitate cu reglementările de igienă în vigoare. Agenții de curățare și dezinfectanți adecvați sunt disponibili în magazinele specializate.

Instrumentele din oțel sunt expuse riscului de coroziune! Prin urmare, vă rugăm să utilizați numai agenți de curățare și dezinfectanți cu protecție împotriva coroziunii pentru instrumentele din oțel.

Uscați instrumentele din oțel imediat după curățare și dezinfectie.

10 Întreținere

Asigurați-vă că lucrările de service și întreținere prescrise sunt efectuate în mod regulat pentru a asigura o utilizare durabilă și menținerea performanței de funcționare. După ce a fost atins numărul de ore de funcționare respective, pe display este afișată o notă de întreținere.

Întreținerea mandrinei	După 250 de ore de folosire
Întreținerea frezei	După 500 de ore de folosire



- *Întreținerea și reparațiile pot fi efectuate numai de personal specializat autorizat. Modificările și reparațiile efectuate de personal neautorizat vor anula orice garanție și răspundere a producătorului.*



- *Verificările de siguranță trebuie efectuate cel puțin o dată la 12 luni: inspecția vizuală a unității și a accesoriilor, testarea funcțională a unității.*

În calitate de producător, ne putem considera responsabili pentru proprietățile legate de siguranță ale frezei numai dacă întreținerea și reparațiile sunt efectuate de către producător sau de un organism autorizat în mod expres de către producător în acest scop, sunt respectate intervalele de service prescrise și unitatea este utilizată în conformitate cu manualul de utilizare.

O altă condiție prealabilă este ca componentele care afectează siguranța unității să fie înlocuite doar cu piese originale. Documentele de service tehnic sunt disponibile firmelor autorizate de producător pentru întreținere și reparații.

MasterVac

11 Accesorii și piese de schimb

Capete de freză	Le găsiți pe site-ul: www.nwtfusspflegegeraete.de
Set de 5 saci de praf cu un filtru de motor	33041.11
Pedală de picior - ON/OFF (digital)	55314.2
Pedală de picior - continuu (progresiv)	55314.5
Aparat pentru testarea calibrării capetelor de freză	35154
Agenți de curățare și dezinfectare	Le găsiți pe site-ul: www.nwtfusspflegegeraete.de
Geantă de transport	39000.1

Veți găsi și alte accesorii pe site-ul nostru www.nwt-fusspflegegeraete.de.

12 Date tehnice

Date mecanice	
Dimensiuni (înălțime x lățime x adâncime)	185 mm x 290 mm x 207 mm
Greutate, incluzând mandrina	2,65 kg
Date electrice	
Tensiune nominală	230 V AC / 50/60 Hz
Consumul de energie	100 W
Clasa de protecție	clasa II
Date de funcționare	
Mod de funcționare	funcționare permanentă
Nivelul de zgomot	49 dB (A)
Viteza de rotație a micromotoarelor	5.000 – 30.000 U/min (PDV 30) 5.000 – 40.000 U/min (PDV 40)

13 Garanția

Garanția este de 1 an sau maxim 500 de ore de funcționare, excluzând consumabilele și piesele de uzură precum perii de cărbune, pungi filtrante, filtre de motor, inele de etanșare, rulmenți cu bile etc.

Garanția se prelungește cu încă 500 de ore de funcționare, dar nu depășește cele 12 luni inițiale în total, dacă întreținerea recomandată a unității a fost efectuată în timp util. Producătorul își rezervă dreptul de a determina și analiza cauza oricăror probleme.



Garanția expiră dacă,

- *dacă lichidele și consumabilele specificate în informațiile de utilizare nu sunt utilizate,*
- *dacă clientul sau alte persoane neautorizate modifică unitatea sau mandrina,*
- *dacă unitatea este utilizată în alte scopuri decât cele prevăzute,*
- *dacă daunele sunt cauzate de neglijență gravă sau de utilizare necorespunzătoare.*

14 Debarasarea

Vă rugăm să respectați următoarele instrucțiuni pentru debarasarea frezei de pedichiură, deoarece materiale infecțioase, cum ar fi reziduuri de țesut și reziduuri de praf din materialul tehnic pilit, pot fi prezente pe carcasă, accesorii și filtre.



- Aparatele marcate cu acest simbol nu trebuie aruncate împreună cu deșeurile menajere! Sunteți obligat legal să aruncați aparatele vechi SEPARAT de deșeurile menajere (Directiva Europeană 2012/19/UE). Informații suplimentare despre debarasarea aparatului dumneavoastră sunt disponibile gratuit de la partenerul dumneavoastră contractual de la care ați achiziționat aparatul.
- Reg. DEEE Nr. DE 72356056

15 Posibile mesaje de eroare

Problema	Posibilă cauză	Măsuri
Capătul de freză nu se rotește	<ul style="list-style-type: none">• Unitatea nu este pornită.• Defect la motor sau cablul de alimentare.	<ul style="list-style-type: none">• Verificați dacă întrerupătorul de alimentare este pornit.• Contactați contractorul sau serviciul pentru clienți.
Capacitate de aspirare slabă	<ul style="list-style-type: none">• Sacul de praf este plin.	<ul style="list-style-type: none">• Înlocuiți sacul de praf.
Unitatea nu funcționează, nu există afișaj pe panoul frontal.	<ul style="list-style-type: none">• Unitatea nu este pornită.• Este conectat corect cablul de alimentare?• Priza nu are curent electric.	<ul style="list-style-type: none">• Verificați dacă întrerupătorul de alimentare este pornit.• Verificați dacă ștecherul este introdus corect.• Verificați funcționarea prizei.



- *În cazul altor probleme sau defecțiuni, vă rugăm să contactați partenerul dvs. contractual sau producătorul. Solicitați reparațiile efectuate numai de către specialiști autorizați.*



EG-Konformitätserklärung

EG-Declarație de conformitate

Der Hersteller

Producătorul

NWT GmbH

Am Obstgut 9

04425 Taucha

Germany

erklärt in eigener Verantwortung, die Ausstellung der Konformitätserklärung für das Fußpflegegerät declară pe propria răspundere, emiterea declarației de conformitate pentru freza de pedichiură

MasterVac 3

Produkt- und Handelsname	Referenz
Produs și denumire comercială	Referință
• MasterVac 3 – PDV30 PLUS	9160.10
• MasterVac 3 – PDV40 PLUS	9160.11
• MasterVac 3 – PDV30	9160.12
• MasterVac 3 – PDV40	9160.13

Die NWT GmbH versichert, dass das von der Konformitätserklärung erfasste Fußpflegegerät allen relevanten Anforderungen der Richtlinien 2014/30/EG, 2014/35/EU, 2011/65/EU und 2006/42/EG entspricht.

NWT GmbH asigură că freza de pedichiură acoperită de declarația de conformitate respectă toate cerințele relevante ale directivelor 2014/30/CE, 2014/35/UE, 2011/65/UE și 2006/42/CE.

Im Fall von nicht autorisierten Änderungen am Produkt, verliert diese Erklärung ihre Gültigkeit.

În cazul modificărilor neautorizate ale produsului, această declarație își pierde valabilitatea.

Jahr der CE- Kennzeichnung

2021, 2022

Anul marcatului CE

Taucha, 01.02.2021

NWT GmbH

i.A. D. Hädrich

Dirk Hädrich

Manager